

BAB III

ANALISA DAN PERANCANGAN SISTEM

3.1 Analisa Kebutuhan Sistem

Analisa kebutuhan sistem sangat dibutuhkan guna menunjang penerapan sistem yang akan di terapkan, apakah sistem yang akan diterapkan sesuai dengan kebutuhan instansi atau belum, apakah sesuai dengan tujuan yang ingin dicapai oleh instansi. Fungsi dari sistem ini adalah untuk membantu instansi dalam mengelolah data guna memperoleh informasi-informasi yang manajerial dengan lebih cepat, tepat dan akurat sehingga kualitas dan efektivitas kerja meningkat.

3.1.1 Kebutuhan Perangkat Keras

Untuk menjalankan sistem akutanbilas kinerja instansi pemerintah pada Biro Organisasi, dibutuhkan perangkat keras (*Hardware*) yang mampu mendukung pengoperasian sistem. Perangkat keras tersebut harus memenuhi spesifikasi minimal dari kebutuhan *hardware* dari sistem yang akan diterapkan. Adapun spesifikasi minimal *hardware* yang dibutuhkan oleh sistem adalah :

- A. Processor Intel Core i3
- B. Memori 2 GB
- C. Hardisk 320 GB

3.1.2 Kebutuhan Perangkat Lunak

Untuk menjalankan sistem akutanbilas kinerja instansi pemerintah pada Biro Organisasi, tidak memerlukan terlalu banyak perangkat lunak (*Software*) karena pada file setup dari sistem yang sudah dilengkapi dengan file dll. Dari software yang digunakan pembuatan sistem. Adapun software yang dibutuhkan untuk menjalankan sistem ini antara lain :

- A. Sistem operasi (Windows, Linux atau Mac)
- B. Data Base : Mysql
- C. PHP Versi 5.4 keatas
- D. Framework Laravel

3.2 Perancangan Sistem

Perancangan sistem adalah proses pengembangan spesifikasi sistem yang akan diterapkan berdasarkan hasil rekomendasi, analisa dan pengalihan info yang di lakukan. Dalam tahap perancangan, desain harus merancang spesifikasi yang dibutuhkan dalam berbagai kertas kerja. Kertas kerja itu hasrus memuat berbagai uraian mengenai input. Proses, dan output dari sistem yang akan di diusulkan..

3.2.1 Desain atau perancangan sistem dapat diartikan sebagai berikut

- A. Tahap setelah dianalisa dari siklus sistem manual yang dilakukan selama ini
- B. Pendefinisian atas kebutuhan-kebutuhan fungsional
- C. Persiapan untuk merancang bangun implementasi
- D. Mengambarkan bagaimana suatu sistem dibentuk berupa penggambaran perancangan, pembuatan sketsa, pengaturan dari beberapa elemen terpisah kedalam suatu kesatuan yang utuh dan fungsi
- E. Konfigurasi komponen *software* dan *hardware* sistem

3.2.2 Tujuan tahap perancangan sistem:

- A. Memenuhi kebutuhan pemakai sistem (*user*)
- B. Meberikan gambaran yang jelas dan rancang bangun yang lengkap untuk pemograman dan ahli-ahli teknik yang jelas

3.2.3 Sasaran yang harus dipakai

- A. Desain sistem harus berguna, mudah dipahami dan digunakan, data harus mudah ditangkap, metode harus mudah diterapkan, informasi mudah dihasilkan dan mudah dipahami pula
- B. Desain sistem harus mendukung tujuan utama pada Biro Organisasi

- C. Desain sistem harus efisien dan efektif dalam mendukung pengelolaan transaksi, serta mudah dalam pembuatan laporan kinerja
- D. Desain sistem harus disajikan secara rinci meliputi data, informasi, media penyimpanan, prosedur yang digunakan, sumber daya manusia yang dibutuhkan, perangkat keras dan perangkat lunak

3.3 Context Diagram (CD)

Context Diagram pada perancangan sistem informasi akuntabilitas kinerja instansi pemerintah pada Biro Organisasi dijelaskan sebagai berikut :

1. Perancangan dan penetapan kinerja

Dalam tahap perancangan dan penetapan kinerja adalah pertama, mempersiapkan dan menyusun perencanaan strategic. Kedua, merumuskan visi, misi, dan factor-faktor kunci keberhasilan, tujuan sasaran dan strategis instansi pemerintah. Ketiga merumuskan indicator kinerja instansi pemerintah.

2. Pelaksanaan program dan kegiatan

Dalam tahap pelaksanaan program dan kegiatan masing masing bagian akan menjalankan program dan kegiatan yang telah direncanakan sesuai dengan tugas dan fungsi masing-masing.

3. Pengukuran kinerja

Pada tahap ini setiap akhir periode masing-masing bagian melakukan pengukuran pencapaian target kinerja yang telah ditetapkan dalam dokumen penetapan kinerja. Pengukuran kinerja dilakukan dengan membandingkan antara target kinerja dan realisasi kinerja.

4. Pelaporan kinerja

Pada tahap ini pelaporan kinerja diwujudkan dalam bentuk laporan yang disusun oleh masing-masing bagian.

5. Riview dan evaluasi kinerja

Pada tahap ini riview dilaksanakan oleh aparat pengawas internal ditandatangani oleh pengawas sakinp sebelum disajikan kepada pimpinan teratas dalam hal ini kepala biro organisasi.

Rancangan Program dalam bentuk contex diagram sistem informasi akuntabilitas kinerja instansi pemerintah pada Biro Organisasi dapat dilihat pada gambar dibawah ini :

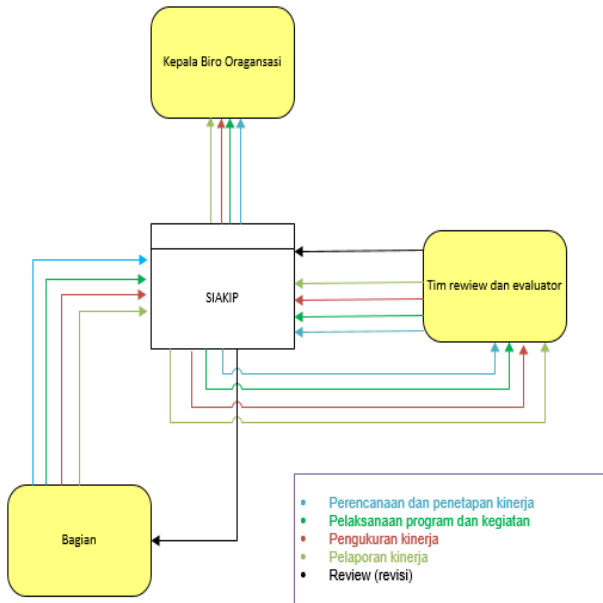

Gambar 3.1 *Contex diagram*

3.4 Perancangan Basis Data (*Database*)

Database adalah kumpulan data yang saling berhubungan atau berelasi. Relasi tersebut bisa ditunjukkan dengan kunci (*key*) tiap-tiap field yang ada, satu database menunjukkan suatu kumpulan data yang dipakai dalam satu lingkup. Merancang datanbase merupakan sutau hal yang sangat penting. Kesulitan utama merancang database adalah bagaimana merancang database sehingga database sesuai dengan keperluan masa kini dan masa yang akan datang. Perancangan model konsepsional akan menunjukkan entity dan relasinya berdasarkan proses yang diinginkan, rancangan database dalam pembuatan sistem ini akan diimplementasikan menggunakan MYSQL.

3.5 Diagram Alir (*Flowchart*)

Diagram alir atau *flowchart* merupakan serangkaian bagan-bagan yang menggambarkan aliran atau alur program. Pada diagram alir Sistem informasi akuntabilitas kinerja instansi pemerintah digambarkan urutan-urutan seperti pada gambar 3.2 dibawah ini :

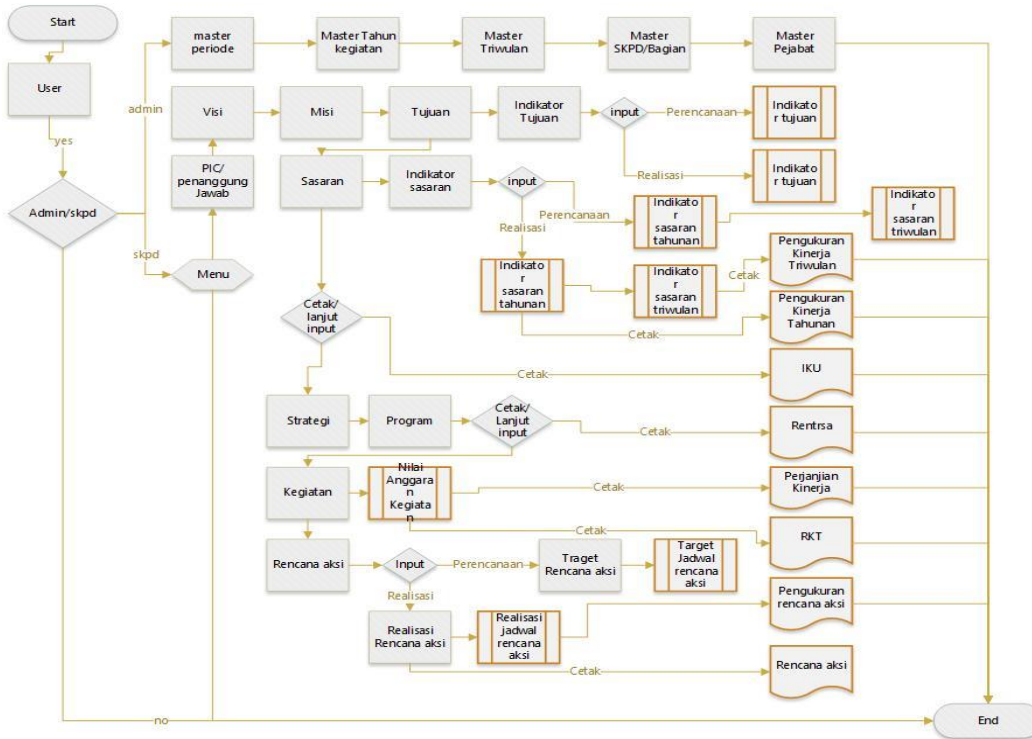

Gambar 3.2 Desain *Flowchart* Siakip

3.6 Desain Tabel

1. Tabel user

Nama tabel : user
Fungsi : penyimpanan data user
Primary Key : id_user

Tabel 3.1 Tabel User

Nama fields	Type	keterangan
Id *	Int	Id user
Name	Varchar	Nama user
Username	Varchar	Kode user
Email	Varchar	Email user
Password	Varchar	Password user untuk akses aplikasi dan juga sebagai pengaman
Sebagai	Varchar	User sebagai ADMIN atau SKPD
Is_aktif	Char	User sedang aktif atau tidak
Remember_token	Varchar	has atau pengaman akses aplikasi

2. Tabel skpd

Nama tabel : skpd
Fungsi : memasukan data skpd
Primary Key : id_skpd, id_user

Tabel 3.2 Tabel Skpd

Nama fields	Type	Keterangan
Id *	Int	Id skpd
Id_user	Int	Id user

Skpd_nm	Varchar	Nama skpd/ nama bagian
Skpd_alamat	Varchar	Alamat skpd/ bagian
Skpd_telp	Varchar	No_tlp skpd / bagian
Id_induknya	int	Id skpd induk

3. Tabel periode

Nama tabel : periode
 Fungsi : memasukan data periode
 Primary Key : id_periode

Tabel 3.3 Tabel Periode

Nama fields	Type	Keterangan
Id *	Int	Id periode
Periode_nm	Varchar	Nama periode

4. Tabel tahun_keg

Nama tabel : tahunkeg
 Fungsi : memasukan data tahun kegiatan
 Primary Key : id_tahunkeg, id_periode

Tabel 3.4 Tabel Tahunkeg

Nama fields	Type	Keterangan
Id *	Int	Id tahun kegiatan
Id_periode	Int	Id periode
Tahunkeg_nm	Smallint	Nama tahun kegiantan

5. Tabel triwulan

Nama tabel : triwulan
 Fungsi : memasukan data triwulan
 Primary Key : id_triwulan, id_tahunkeg

Tabel 3.5 Tabel Triwulan

Fields	Type	Keterangan
Id *	Int	Id triwulan
Id_tahunkeg	Int	Id tahun kegiatan
Triwulan_urut	Tinyint	Urutan triwulan
Triwulan_nm	Varchar	Nama triwulan
Triwulan_batas_input_awal	Timestamp	batas awal input data
Triwulan_batas_input_akhir	Timestamp	Batas akhir input data
Is_aktif	Char	Status triwulan
Is_lock	Char	Data di kunci atau pengaman data

6. Tabel skpd_pejabat

Nama tabel : skpd_pejabat
 Fungsi : memasukan data pejabat
 Primary Key : id_skpd_pejabat, id_skpd, id_triwulan(lantik triwulan)

Tabel 3.6 Tabel Skpd_pejabat

Fields	Type	Keterangan
Id *	Int	Id pejabat skpd
Id_skpd	Int	Id skpd
Id_triwulan	Int	Id triwulan (pejabat dilantik)
Nama	Varchar	Nama pejabat skpd
Jabatan	Varchar	Jabatan pejabat spkd

Tgl_lantik	Date	Tanggal pelantikan pejabat skpd
------------	------	---------------------------------

7. Tabel pic (penanggung jawab)

Nama tabel : pic
 Fungsi : memasukan data penanggung jawab
 Primary Key : id_pic, skpd_id

Tabel 3.7 Tabel Pic

Fields	Type	Keterangan
Id *	Int	Id pic (penanggung jawab)
Skpd_id	Int	Id Skpd
Pic	Varchar	Nama pic (penanggung jawab)

8. Tabel visi

Nama tabel : visi
 Fungsi : memasukan data visi
 Primary Key : id_visu, id_periode, id_skpd

Tabel 3.8 Tabel Visi

Fields	Type	Keterangan
Id *	Int	Id visi
Id_skpd	Int	Id skpd
Id_periode	Int	Id periode
Visi	Text	Nama visi
Tugas	Text	Tugas visi tersebut
Fungsi	Text	Fungsi visi tersebut

9. Tabel misi

Nama tabel : misi

Fungsi : memasukan data misi
Primary Key : id_misi, id_visi, id_skpd

Tabel 3.9 Tabel Misi

Fields	Type	Keterangan
Id *	Int	Id misi
Id_skpd	Int	Id skpd
Id_periode	Int	Id periode
Nomor	Tinyint	Nomor misi
Misi	Text	Nama misi

10. Tabel tujuan

Nama tabel : tujuan
Fungsi : memasukan data tujuan
Primary Key : id_tujuan, id_misi, id_skpd, id_periode

Tabel 3.10 Tabel Tujuan

Fields	Type	Keterangan
Id *	Int	Id tujuan
Id_misi	Int	Id misi
Id_skpd	Int	Id skpd
Id_periode	Int	Id periode
Nomor	Tinyint	Nomor tujuan
Tujuan	Text	Nama tujuan

11. Tabel indikator_tujuan

Nama tabel : indikator_tujuan
Fungsi : memasukan data indikator tujuan
Primary Key : id_indikator_tujuan, id_tujuan, skpd_id, id_periode

Tabel 3.11 Tabel Indikator tujuan

Fields	Type	Keterangan
Id *	Int	Id indikator tujuan
Id_tujuan	Int	Id tujuan
Id_skpd	Int	Id skpd
Id_periode	Int	Id periode
Nomor	Tinyint	Nomor indikator tujuan
Indikator_tujuan	Text	Nama indikator tujuan
Satuan	Varchar	Satuan dari indikator tujuan
Formula	Text	Formulasi indikator tujuan
Sumber_data	Varchar	Sumber data dari indikator tujuan
Keterangan	Varchar	keterangan

12. Tabel indikator_tujuan_tr

Nama tabel : indikator_tujuan_tr
 Fungsi : memasukan target dan relaisasi indikator_tujuan
 Primary Key : id_indikator_tujuan_tr, id_indikator_tujuan, id_skpd, id_periode

Tabel 3.12 Tabel Indikator_tujuan_tr

Fields	Type	Keterangan
Id *	Int	Id indikator tujuan tr
Id_indikator_tujuan	Int	Id indikator tujuan
Id_skpd	Int	Id skpd
Id_periode	Int	Id periode
Target_nilai	Varchar	Target nilai dari indikator tujuan
Target_keterangan	Text	Keterangan target indikator tujuan
Reliasasi_nilai	Varchar	Realisasi nilai dari indikator tujuan
Realisasi_keterangan	Varchar	Keterangan realisasi indikator tujuan

13. Tabel sasaran

Nama tabel : sasaran
Fungsi : memasukan data sasaran
Primary Key : id_sasaran, id_tujuan, id_skpd,
id_periode

Tabel 3.13 Tabel Sasaran

Fields	Type	Keterangan
Id *	Int	Id sasaran
Id_tujuan	Int	Id tujuan
Id_skpd	Int	Id tujuan
Id_periode	Int	Id periode
Nomor	Tinyint	Nomor sasaran
Sasaran	Text	Nama sasaran

14. Tabel indikator_sasaran

Nama tabel : indikator_sasarann
Fungsi : memasukan data indikator sasaran
Primary Key : id_indikator_sasaran, id_sasaran,
id_skpd, id_periode_id

Tabel 3.14 Tabel Indikator sasaran

Fields	Type	Keterangan
Id *	Int	Id indikator sasaran
Id_sasaran	Int	Id sasaran
Id_skpd	Int	Id skpd
Id_periode_	Int	Id periode
Nomor	Tinyint	Nomor indikator sarasana
Satuan	Varchar	Satuan dari indikator sasaran

Formula	Text	Formulasi dari indikator sasaran
Sumber_data	Varchar	Sumber data dari indikator sasaran
Nilai_awal	Varchar	Kondisi awal indikator sasaran
Keterangan	Varchar	Keterangan

15. Tabel indikator_sasaran_th

Nama tabel : indikator_sasaran_th
 Fungsi : memasukan target dan realisasi indikator sasaran per tahun
 Primary Key : id_indikator_sasaran_th,
 id_indikator_sasaran, id_skpd, id_tahunkeg

Tabel 3.15 Tabel Indikator sasaran th

Fields	Type	Keterangan
Id *	Int	Id indikator sasaran th
Id_indikator_sasaran	Int	Id indikator sasaran
Id_skpd	Int	Id skpd
Id_tahunkeg	Int	Id tahun kegiatan
Target_nilai_th	Varchar	Target nilai dari indikator sasaran pertahun
Target_keterangan_th	Text	Keterangan target indikator sasaran pertahun
Realisasi_nilai_th	Varchar	Realisasi nilai dari indikator sasaran pertahun

Realisasi_keterangan_th	Varchar	Keterangan realisasi indikator sasaran pertahun
-------------------------	---------	-------------------------------------------------

16. Tabel indikator_sasaran_tr

Nama tabel : indikator_sasaran_tr
 Fungsi : memasukan target dan realisasi indikator sasaran per triwulan
 Primary Key : id_indikator_sasaran_tr,
 id_indikator_sasaran, id_skpd,
 id_triwulan

Tabel 3.16 Tabel Indikator sasaran tr

Fields	Type	Keterangan
Id *	Int	Id indikator sasaran th
Id_indikator_sasaran	Int	Id indikator sasaran
Id_skpd	Int	Id skpd
Id_tahunkeg	Int	Id tahun kegiatan
Target_nilai_tr	Varchar	Target nilai dari indikator sasaran pertriwulan
Target_keterangan_tr	Text	Keterangan target indikator sasaran pertriwulan
Reliasasi_nilai_tr	Varchar	Realisasi nilai dari indikator sasaran pertriwulan
Realisasi_keterangan_tr	Varchar	Keterangan realisasi indikator sasaran pertriwulan

17. Table strategi

Nama tabel : startegi
 Fungsi : memasukan data strategi

Primary Key : id_startegi, Id_sasaran, id_skpd,
id_periode

Tabel 3.17 Tabel strategi

Fields	Type	Keterangan
Id *	Int	Id strategi
Id_sasaran	Int	Id sasaran
Id_skpd	Int	Id skpd
Id_periode	Int	Id periode
Nomor	Tinyint	Nomor strategis
Strategi	Text	Nama strategis

18. Tabel pic_indikator_sasaran

Nama tabel : pic_indikator_sasaran
 Fungsi : memasukan data penanggung jawab
 sasaran
 Primary Key : id_pic_indikator_sasaran,
 id_indikator_sasaran, id_pic

Tabel 3.18 Tabel Pic indikator sasaran

Fields	Type	Keterangan
Id *	Int	Id pic indikator sasaran
Id_indikator_sasaran	Int	Id indiaktor sasaran
Id_pic	Int	Id Penanggung jawab (pic)

19. Tabel program

Nama tabel : program
 Fungsi : memasukan data program
 Primary Key :id_program, id_sasaran, id_skpd,
 id_periode

Tabel 3.19 Tabel Program

Fields	Type	Keterangan
Id *	Int	Id program
Id_sasaran	Int	Id sasaran
Id_skpd	Int	Id skpd
Id_periode	Int	Id periode
Nomor	Tinyint	Nomor program
Program	Text	Nama program
Keterangan	Text	Keterangan program

20. Tabel kegiatan

Nama tabel : kegiatan
 Fungsi : memasukan data kegiatan
 Primary Key : id_kegiatan, id_program, id_skpd,
 id_periode

Tabel 3.20 Tabel Kegiatan

Fields	Type	Keterangan
Id *	Int	Id kegiatan
Id_program	Int	Id program
Id_skpd	Int	Id skpd
Id_periode	Int	Id periode
Nomor	Tinyint	Nomor kegiatan
Kegiatan	Text	Nama kegiatan

21. Tabel kegiatan_nilai

Nama tabel : kegiatan_nilai
 Fungsi : memasukan nilai kegiatan
 Primary Key : id_kegiatan_nilai, id_kegiatan, id_skpd,
 id_tahunkeg

Tabel 3.21 Tabel Kegiatan nilai

Fields	Type	Keterangan
Id *	Int	Id nilai kegiatan
Id_kegiatan	Int	Id kegiatan
Id_skpd	Int	Id skpd
Id_tahunkeg	Int	Id tahun kegiatan
Nilai	Bigint	Nilai anggaran kegiatan
Keterangan	Text	Keterangan

22. Tabel rencana_aksi

Nama tabel : rencana_aksi
 Fungsi : memasukan data rencana aksi
 Primary Key : id_rencana_aksi, id_kegiatan, id_skpd, id_tahunkeg

Tabel 3.22 Tabel Rencana aksi

Fields	Type	Keterangan
Id *	Int	Id rencana aksi
Id_kegiatan	Int	Id kegiatan
Id_skpd	Int	Id skpd
Id_tahunkeg	Int	Id tahun kegiatan
Nomor	Tinyint	Nomor rencana aksi
Rencana_aksi	Text	Nama rencana aksi

23. Tabel rencana_aksi_tr

Nama tabel : rencana_aksi_tr
 Fungsi : memasukana target dan realisasi rencana aksi
 Primary Key : id_rencana_aksi_tr, id_rencana_aksi, id_skpd, id_tahunkeg

Tabel 3.23 Tabel Rencana aksi tr

Fields	Type	Keterangan
Id *	Int	Id rencana aksi tr
Id_rencana_aksi	Int	Id rencana aksi
Id_tahunkeg	Int	Id tahun kegiatan
Id_skpd	Int	Id skpd
Target_output	Text	Target Output atau keluaran rencana aksi
Target_nilai	Bigint	Target Nilai anggaran dari rencana aksi
Target_keterangan	Text	Target keterangan rencana aksi
Realisasi_output	Text	Realisasi output atau keluaran rencana aksi
Realisasi_nilai	Bigint	Realisasi nilai anggaran dari rencana aksi
Realisasi_keterangan	Text	Realisasi keterangan rencana aksi

24. Tabel rencana_aksi_tr_jadwal_target

Nama tabel : rencana_aksi_tr_jadwal_target
 Fungsi : memasukan data target jadwal rencana aksi
 Primary Key : id_rencana_aksi_tr_jadwal_target, id_rencana_aksi_tr, id_triwulan

Tabel 3.24 Tabel Rencana aksi tr jadwal

Fields	Type	Keterangan
Id *	Int	Id rencana aksi tr jadwal target
Id_rencana_aksi_tr	Int	Id rencana aksi tr
Id_triwulan	Int	Id triwulan

25. Tabel rencana_aksi_tr_jadwal_realisasi

Nama tabel : rencana_aksi_tr_realisasi
Fungsi : memasukan data realisasi jadwal
rencana aksi
Primary Key : id_rencana_aksi_tr_jadwal_realisasi,
id_rencana_aksi_tr, id_triwulan

Tabel 3.25 Tabel Rencana aksi tr realisasi

Fields	Type	Keterangan
Id *	Int	Id rencana aksi tr jadwal realisasi
Id_rencana_aksi_tr	Int	Id rencana aksi tr
Id_triwulan	Int	Id triwulan

3.7 Perancangan Relasi Antar Tabel



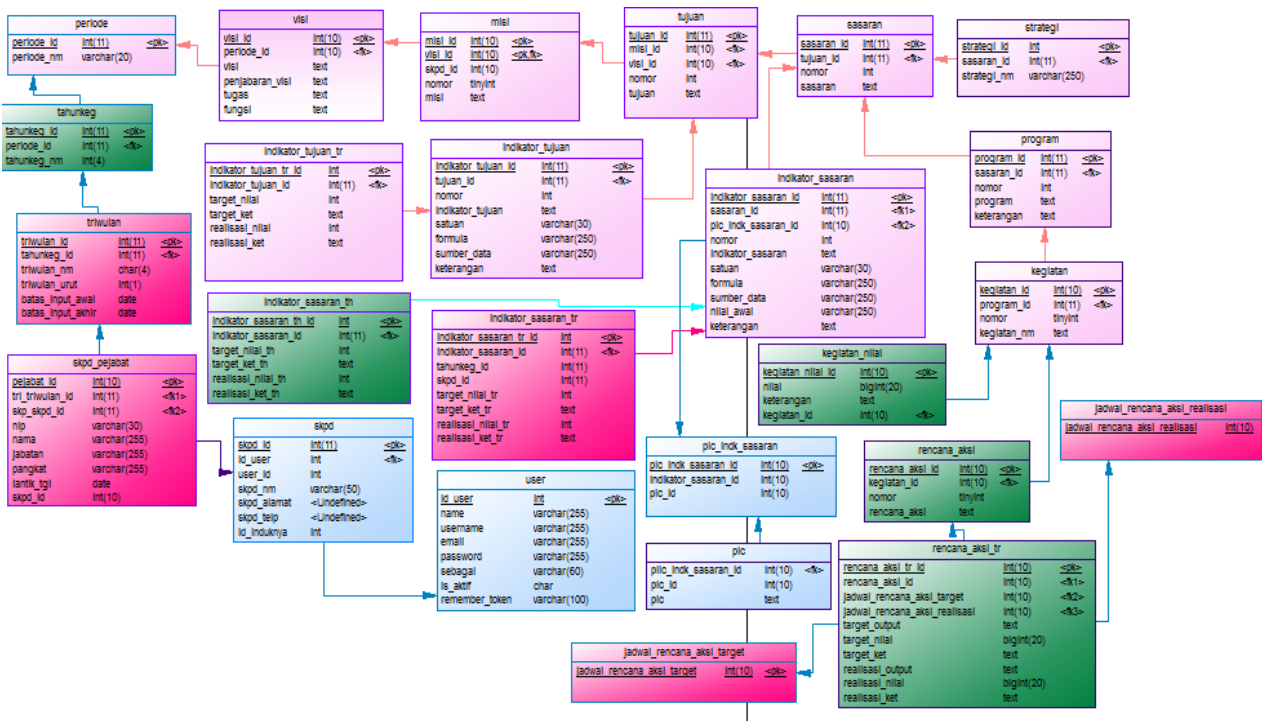

Hubungan antar field atau relasi antar table pada sistem akuntabilitas kinerja instansi pemerintah pada Biro Organisasi adalah sebagai berikut :



Gambar 3.3 Rancangan relasi database

Keterangan :

Tabel 3.26 Keterangan warna dari relasi database

NO	Warna	Keterangan
1.		Tabel berelasi dengan tabel triwulan
2.		Tabel berelasi dengan tabel tahunkeg
3.		Tabel berelasi dengan tabel periode
4.		Bergaris tepi warna ungu (tabel berelasi dengan tabel skpd)

3.8 Perancangan Interface

3.8.1 Rancangan Menu depan

1. Menu Home

Rancangan gambar 3.4 di bawah ini adalah rancangan tampilan menu home Sistem Informasi Akuntabilitas Kinerja Instansi Pemerintah Biro Organisasi.

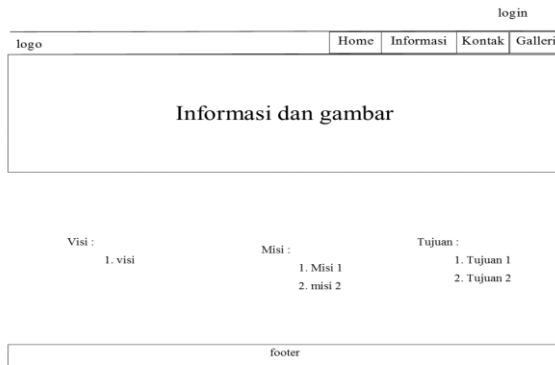

Gambar 3.4 Rancangan *Menu Home*

2. Informasi

Rancangan gambar 3.5 di bawah ini adalah rancangan tampilan menu Informasi Sistem Informasi Akuntabilitas Kinerja Instansi Pemerintah Biro Organisasi



Gambar 3.5 Rancangan *Menu Informasi*

3. Kontak

Rancangan gambar 3.6 di bawah ini adalah rancangan tampilan menu kontak Sistem Informasi Akuntabilitas Kinerja Instansi Pemerintah Biro Organisasi.



Gambar 3.6 Rancangan *Menu Kontak*

4. Gallery

Rancangan gambar 3.7 di bawah ini adalah rancangan tampilan menu Gallery Sistem Informasi Akuntabilitas Kinerja Instansi Pemerintah Biro Organisasi.

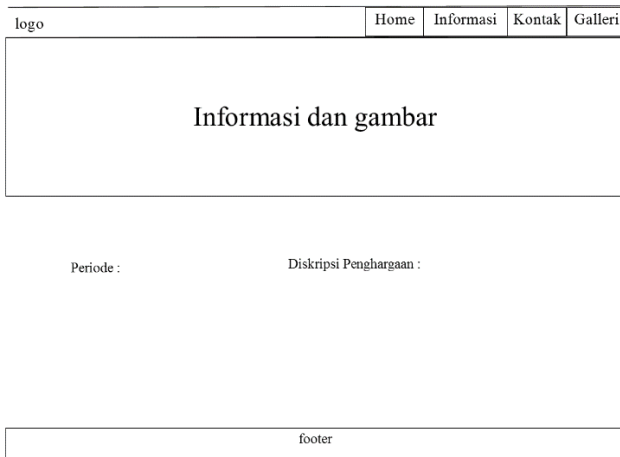

Gambar 3.7 Rancangan *Menu Gallery*

3.8.2 Login Aplikasi

Rancangan gambar 3.8 di bawah ini adalah rancangan tampilan menu login Sistem Informasi Akuntabilitas Kinerja Instansi Pemerintah Biro Organisasi.

Logo

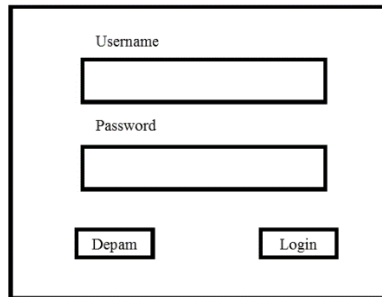

The image shows a login form layout within a rectangular border. At the top, the word "Username" is positioned above a horizontal input field. Below this, the word "Password" is positioned above another horizontal input field. At the bottom of the form, there are two buttons: "Depan" on the left and "Login" on the right.

Gambar 3.8 Rancangan *Menu Login*

3.8.3 Rancangan menu admin

1. Menu Home

Rancangan gambar 3.9 di bawah ini adalah rancangan tampilan menu home admin Sistem Informasi Akuntabilitas Kinerja Instansi Pemerintah Biro Organisasi.

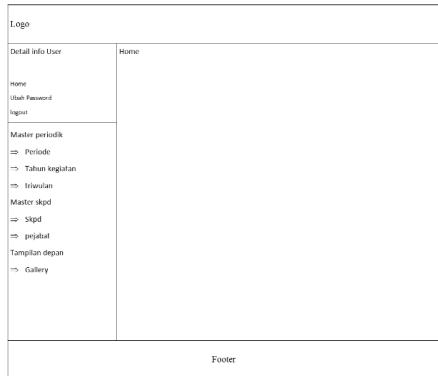

Gambar 3.8 Rancangan *Menu Home*

2. Ubah password

Rancangan gambar 3.9 di bawah ini adalah rancangan tampilan menu ubah password admin Sistem Informasi Akuntabilitas Kinerja Instansi Pemerintah Biro Organisasi.



Gambar 3.8 Rancangan *Menu Ubah Password*

3. Master periodik

A. Periode

Rancangan gambar 3.9 di bawah ini adalah rancangan tampilan menu master periode Sistem Informasi Akuntabilitas Kinerja Instansi Pemerintah Biro Organisasi.

Logo	
Detail info User	Periode—Baru
Home	<div style="border: 1px solid black; padding: 5px;">Nama Periode: <input type="text"/> <input type="button" value="Save"/> <input type="button" value="Cancel"/></div>
Ubah Password	
logout	
Master periodik	
=> Periode	
=> Tahun kegiatan	
=> triwulan	
Master skpd	
=> Skpd	
=> pejabat	
Tampilan depan	
=> Gallery	
Footer	

Gambar 3.9 Rancangan *Menu Master Periode*

B. Tahun Kegiatan

Rancangan gambar 3.10 di bawah ini adalah rancangan tampilan menu master tahun kegiatan Sistem Informasi Akuntabilitas Kinerja Instansi Pemerintah Biro Organisasi.

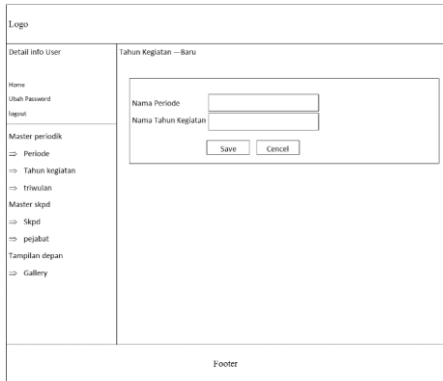

Gambar 3.10 Rancangan *Menu Master Tahun Kegiatan*

C. Triwulan

Rancangan gambar 3.11 di bawah ini adalah rancangan tampilan menu master triwulan Sistem Informasi Akuntabilitas Kinerja Instansi Pemerintah Biro Organisasi.

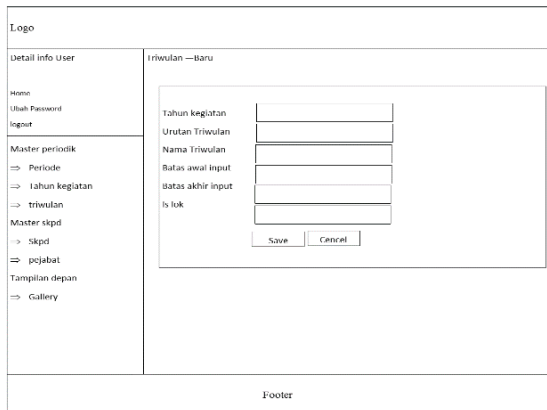

Gambar 3.11 Rancangan *Menu Master Triwulan*

4. Master skpd

A. SKPD (Bagian)

Rancangan gambar 3.12 di bawah ini adalah rancangan tampilan menu master Skpd Sistem Informasi Akuntabilitas Kinerja Instansi Pemerintah Biro Organisasi.

Logo	
Detail info User	SKPD-Baru
Home	<div style="border: 1px solid black; padding: 5px;"><p>Skpd induknya <input type="text"/></p><p>ID Login <input type="text"/></p><p>Password Login <input type="text"/></p><p>Nama SKPD <input type="text"/></p><p>Alamat <input type="text"/></p><p>Telp <input type="text"/></p><p style="text-align: center;"><input type="button" value="Save"/> <input type="button" value="Cancel"/></p></div>
Ubah Password	
Logout	
Master periodik	
⇒ Periode	
⇒ Tahun kegiatan	
⇒ triwulan	
Master skpd	
⇒ Skpd	
⇒ pejabat	
Tampilan depan	
⇒ Gallery	
Footer	

Gambar 3.12 Rancangan *Menu Master SKPD (Bagian)*

B. Master Pejabat

Rancangan gambar 3.13 di bawah ini adalah rancangan tampilan menu master Pejabat Sistem Informasi Akuntabilitas Kinerja Instansi Pemerintah Biro Organisasi.

Logo	
Detail info User Home Ubah Password logout Master periodik => Periode => Tahun kegiatan => Triwulan Master skpd => Skpd => pejabat Tampilan depan => Gallery	Pejabat—Baru Skpd <input type="text"/> NIP <input type="text"/> Nama Pejabat <input type="text"/> Nama Jabatan <input type="text"/> Pangkat <input type="text"/> Tgl Lantik <input type="text"/> Triwulan Lantik <input type="text"/> <input type="button" value="Save"/> <input type="button" value="Cancel"/>
Footer	

Gambar 3.13 Rancangan *Menu Master Pejabat*

3.8.4 Rancangan menu skpd

1. Perencanaan

A. PIC atau penanggung jawab

Rancangan gambar 3.14 di bawah ini adalah rancangan tampilan menu Penanggung Jawab Sistem Informasi Akuntabilitas Kinerja Instansi Pemerintah Biro Organisasi

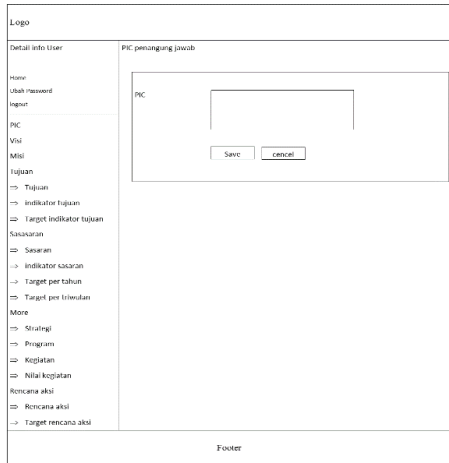

Gambar 3.14 Rancangan *Menu Penanggung Jawab*

B. Visi

Rancangan gambar 3.14 di bawah ini adalah rancangan tampilan menu visi Sistem Informasi Akuntabilitas Kinerja Instansi Pemerintah Biro Organisasi

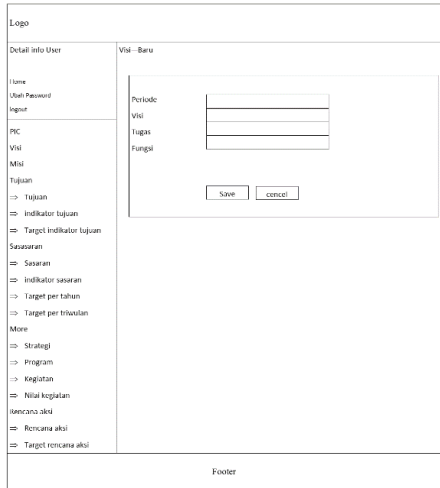

Gambar 3.15 Rancangan *Menu Visi*

C. Misi

Rancangan gambar 3.16 di bawah ini adalah rancangan tampilan menu Misi Sistem Informasi Akuntabilitas Kinerja Instansi Pemerintah Biro Organisasi

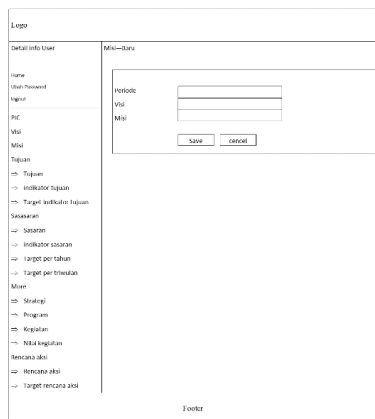

Gambar 3.16 Rancangan *Menu Misi*

D. Tujuan

Rancangan gambar 3.17 di bawah ini adalah rancangan tampilan menu tujuan Sistem Informasi Akuntabilitas Kinerja Instansi Pemerintah Biro Organisasi

Logo	
Detail Info User	Tujuan - Baru
Home	<div style="border: 1px solid black; padding: 5px;"><p>Periode</p><input type="text"/><p>Misi</p><input type="text"/><p>Tujuan</p><input type="text"/><p><input type="button" value="Save"/> <input type="button" value="cancel"/></p></div>
Ubah Password	
Logout	
PIC	
Visi	
Misi	
Tujuan	
→ Tujuan	
→ Indikator Tujuan	
→ Target indikator tujuan	
Sasaran	
→ Sasaran	
→ Indikator sasaran	
→ Target per tahun	
⇒ Target per triwulan	
More	
→ Strategi	
→ Program	
⇒ Kejelasan	
⇒ Nilai kejelasan	
Rencana aksi	
→ Rencana aksi	
⇒ Target rencana aksi	
Footer	

Gambar 3.17 Rancangan *Menu Tujuan*

E. Indikator tujuan

Rancangan gambar 3.18 di bawah ini adalah rancangan tampilan menu indikator tujuan Sistem Informasi Akuntabilitas Kinerja Instansi Pemerintah Biro Organisasi

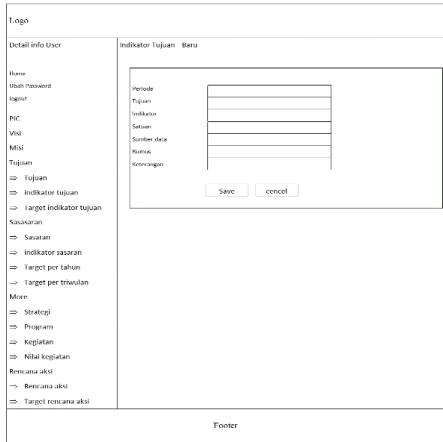

Gambar 3.18 Rancangan *Menu Indikator Tujuan*

F. Target indiaktor tujuan

Rancangan gambar 3.19 di bawah ini adalah rancangan tampilan menu Target Indikator tujuan Sistem Informasi Akuntabilitas Kinerja Instansi Pemerintah Biro Organisasi

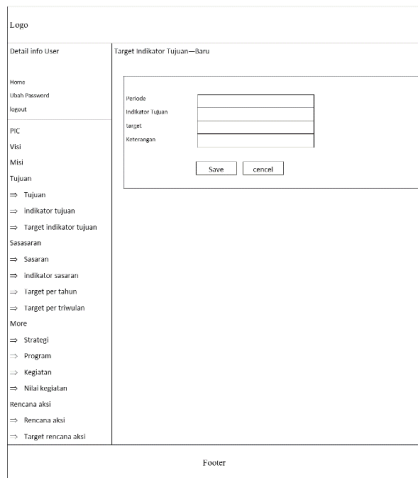

Gambar 3.19 Rancangan *Menu Target Indikator Tujuan*

G. Sasaran

Rancangan gambar 3.20 di bawah ini adalah rancangan tampilan menu Sasaran Sistem Informasi Akuntabilitas Kinerja Instansi Pemerintah Biro Organisasi

The screenshot shows a web application interface with a sidebar menu on the left and a main content area on the right. The sidebar menu is titled 'Lungo' and contains the following items: 'Detail info User', 'Home', 'Ubah Password', 'Logout', 'PIC', 'Visi', 'Misi', 'Tujuan', '⇒ Tujuan', '⇒ indikator tujuan', '⇒ Target indikator tujuan', 'Sasaran', '⇒ Sasaran', '⇒ indikator sasaran', '⇒ Target per tahun', '⇒ Target per triwulan', 'More', '⇒ Strategi', '⇒ Program', '⇒ Kegiatan', '⇒ Nilai kegiatan', 'Rencana aksi', '⇒ Rencana aksi', and '⇒ Target rencana aksi'. The main content area is titled 'Sasaran —baru' and contains a form with three input fields labeled 'Periode', 'Tujuan', and 'Sasaran'. Below the form are two buttons: 'Save' and 'cancel'. At the bottom of the page, there is a 'Footer' label.

Gambar 3.20 Rancangan *Menu Sasaran*

H. Indikator sasaran

Rancangan gambar 3.21 di bawah ini adalah rancangan tampilan menu Indikator sasaran Sistem Informasi Akuntabilitas Kinerja Instansi Pemerintah Biro Organisasi

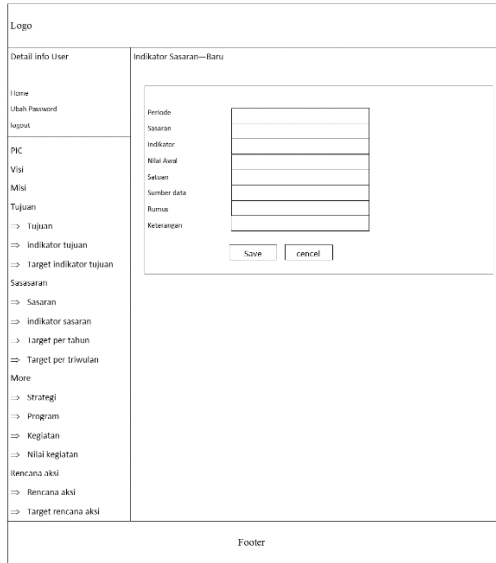

Gambar 3.21 Rancangan *Menu indikator Sasaran*

I. Target indikator sasaran pertahun

Rancangan gambar 3.22 di bawah ini adalah rancangan tampilan menu Target Indikator sasaran pertahun Sistem Informasi Akuntabilitas Kinerja Instansi Pemerintah Biro Organisasi

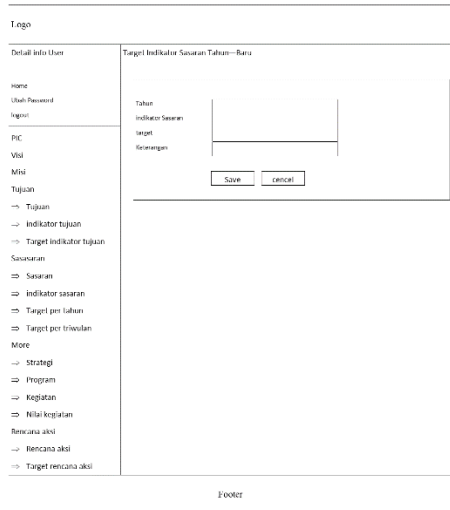

Gambar 3.22 Rancangan *Menu Target indikator Sasaran Pertahun*

J. Target indikator sasaran pertriwulan

Rancangan gambar 3.23 di bawah ini adalah rancangan tampilan menu Target Indikator sasaran pertriwulan Sistem Informasi Akuntabilitas Kinerja Instansi Pemerintah Biro Organisasi

Logo									
Detail Info User Home Ubah Password Login <hr/> PIC Visi Misi Tujuan => Tujuan => Indikator tujuan => Target indikator tujuan Sasaran => Sasaran => Indikator sasaran => Target per tahun => Target per triwulan More > Strategi => Program => Kegiatan => Nilai kegiatan Rencana aksi => Rencana aksi => Target rencana aksi	Target indikator Sasaran Triwulan – Baru <div style="border: 1px solid black; padding: 5px; margin: 10px 0;"> <table style="width: 100%; border-collapse: collapse;"> <tr> <td style="width: 20%;">Triwulan</td> <td><input type="text"/></td> </tr> <tr> <td>Indikator Sasaran</td> <td><input type="text"/></td> </tr> <tr> <td>target</td> <td><input type="text"/></td> </tr> <tr> <td>kerangka</td> <td><input type="text"/></td> </tr> </table> <div style="text-align: right; margin-top: 5px;"> <input type="button" value="Save"/> <input type="button" value="cancel"/> </div> </div>	Triwulan	<input type="text"/>	Indikator Sasaran	<input type="text"/>	target	<input type="text"/>	kerangka	<input type="text"/>
Triwulan	<input type="text"/>								
Indikator Sasaran	<input type="text"/>								
target	<input type="text"/>								
kerangka	<input type="text"/>								
Footer									

Gambar 3.23 Rancangan Menu Target indikator Sasaran Pertriwulan

K. Strategi

Rancangan gambar 3.24 di bawah ini adalah rancangan tampilan menu Strategi Sistem Informasi Akuntabilitas Kinerja Instansi Pemerintah Biro Organisasi

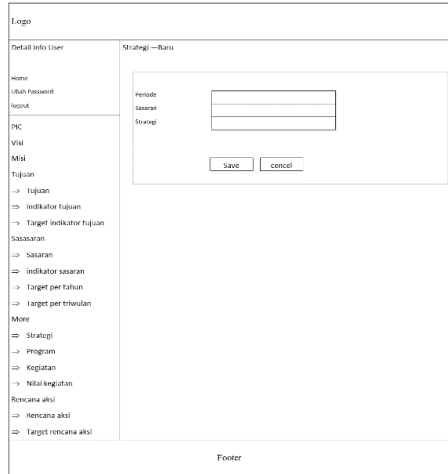

Gambar 3.24 Rancangan *Menu Strategi*

L. Program

Rancangan gambar 3.25 di bawah ini adalah rancangan tampilan menu Program Sistem Informasi Akuntabilitas Kinerja Instansi Pemerintah Biro Organisasi

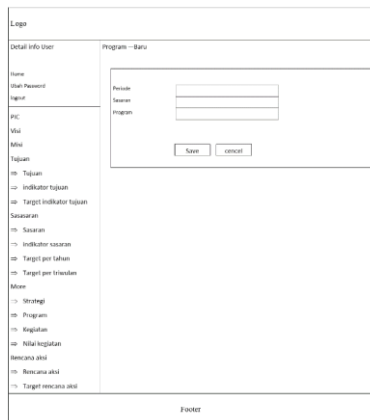

Gambar 3.25 Rancangan *Menu Program*

M. Kegiatan

Rancangan gambar 3.26 di bawah ini adalah rancangan tampilan menu Kegiatan Sistem Informasi Akuntabilitas Kinerja Instansi Pemerintah Biro Organisasi

Logo									
Detail Info User	Kegiatan Baru								
Home	<table border="1"><tr><td>Periode</td><td><input type="text"/></td></tr><tr><td>Program</td><td><input type="text"/></td></tr><tr><td>Kegiatan</td><td><input type="text"/></td></tr><tr><td colspan="2"><input type="button" value="Save"/> <input type="button" value="cancel"/></td></tr></table>	Periode	<input type="text"/>	Program	<input type="text"/>	Kegiatan	<input type="text"/>	<input type="button" value="Save"/> <input type="button" value="cancel"/>	
Periode		<input type="text"/>							
Program		<input type="text"/>							
Kegiatan		<input type="text"/>							
<input type="button" value="Save"/> <input type="button" value="cancel"/>									
Ubah Password									
Login									
PIC									
Visi									
Misi									
Tujuan									
⇒ Tujuan									
⇒ indikator tujuan									
⇒ Target indikator tujuan									
Sasaran									
⇒ Sasaran									
⇒ indikator sasaran									
⇒ Target per tahun									
⇒ Target per triwulan									
More									
→ Strategi									
⇒ Program									
→ Kegiatan									
⇒ Nilai kegiatan									
Rencana aksi									
⇒ Rencana aksi									
⇒ Target rencana aksi									
Footer									

Gambar 3.26 Rancangan Menu Kegiatan

N. Nilai kegiatan

Rancangan gambar 3.27 di bawah ini adalah rancangan tampilan menu Nilai Kegiatan Sistem Informasi Akuntabilitas Kinerja Instansi Pemerintah Biro Organisasi

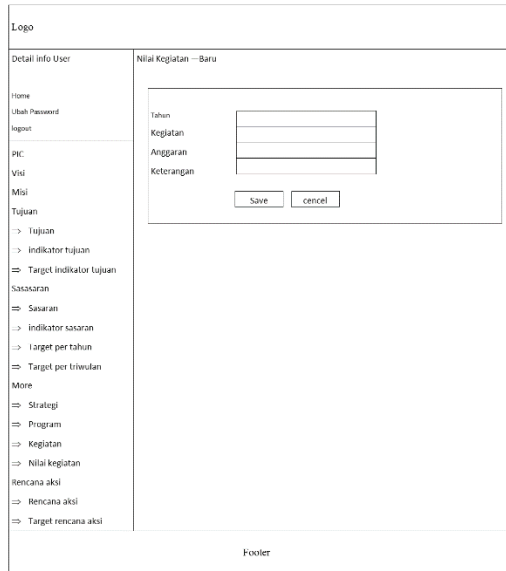

Gambar 3.27 Rancangan *Menu Nilai Kegiatan*

O. Rencana aksi

Rancangan gambar 3.28 di bawah ini adalah rancangan tampilan menu Rencana aksi Sistem Informasi Akuntabilitas Kinerja Instansi Pemerintah Biro Organisasi

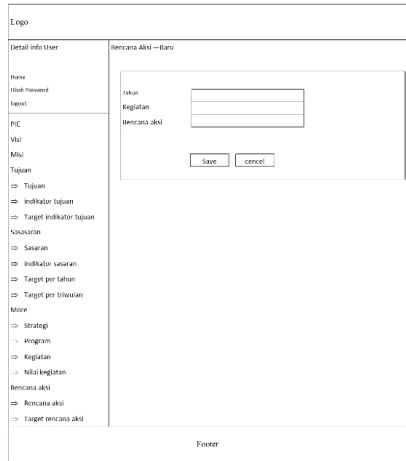

Gambar 3.28 Rancangan *Menu Rencana aksi*

P. Target rencana aksi

Rancangan gambar 3.29 di bawah ini adalah rancangan tampilan menu Target Rencana Aksi Sistem Informasi Akuntabilitas Kinerja Instansi Pemerintah Biro Organisasi



Gambar 3.29 Rancangan *Menu Target Rencana aksi*

2. Realisasi

A. Realisasi Indikator tujuan

Rancangan gambar 3.30 di bawah ini adalah rancangan tampilan menu Realisasi Indikator tujuan Sistem Informasi Akuntabilitas Kinerja Instansi Pemerintah Biro Organisasi

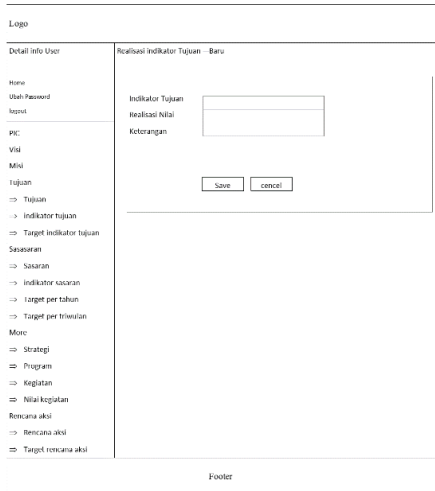

Gambar 3.30 Rancangan *Menu Realisasi indikator tujuan*

B. Realisasi Indikator sasaran pertahun

Rancangan gambar 3.31 di bawah ini adalah rancangan tampilan menu Realisasi Indikator sasaran pertahun Sistem Informasi Akuntabilitas Kinerja Instansi Pemerintah Biro Organisasi

Logo	
Detail Info User <hr/> Nama Ubah Password Izopi <hr/> PIC Visi Misi Tujuan ⇒ Tujuan ⇒ indikator tujuan ⇒ Target indikator tujuan Sasasaran ⇒ Sasaran ⇒ indikator sasaran ⇒ Target per tahun ⇒ Target per triwulan More ⇒ Strategi ⇒ Program ⇒ Kebijakan ⇒ Nilai kegiatan Rencana aksi ⇒ Rencana aksi ⇒ Target rencana aksi	Realisasi indikator sasaran pertahun—ilamu <div style="border: 1px solid black; padding: 5px; margin-top: 10px;"> Indikator sasaran <input type="text"/> Realisasi Nilai <input type="text"/> Keterangan <input type="text"/> <div style="text-align: right; margin-top: 10px;"> <input type="button" value="Save"/> <input type="button" value="cancel"/> </div> </div>
Footer	

Gambar 3.31 Rancangan *Menu Realisasi indikator sasaran pertahun*

C. Realisasi indikator sasaran pertriwulan

Rancangan gambar 3.32 di bawah ini adalah rancangan tampilan menu Realisasi Indikator sasaran pertriwulan Sistem Informasi Akuntabilitas Kinerja Instansi Pemerintah Biro Organisasi

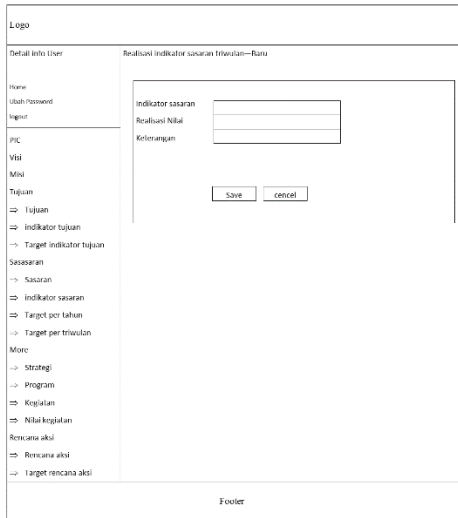

Gambar 3.32 Rancangan Menu *Realisasi indikator sasaran per triwulan*

D. Realisasi rencana aksi

Rancangan gambar 3.33 di bawah ini adalah rancangan tampilan menu realisasi rencana aksi Sistem Informasi Akuntabilitas Kinerja Instansi Pemerintah Biro Organisasi

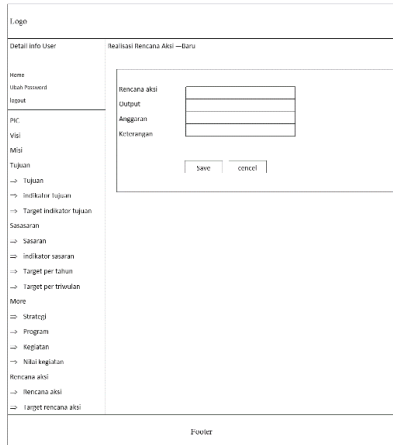

Gambar 3.33 Rancangan *Menu Realisasi rencana aksi*

3. Cetak

A. Indikator kinerja utama

Rancangan gambar 3.34 di bawah ini adalah rancangan tampilan menu cetak indikator kinerja utama Sistem Informasi Akuntabilitas Kinerja Instansi Pemerintah Biro Organisasi



Gambar 3.34 Rancangan *Menu Cetak IKU*

B. Rencana strategis

Rancangan gambar 3.35 di bawah ini adalah rancangan tampilan menu cetak Rencana Strategis Sistem Informasi Akuntabilitas Kinerja Instansi Pemerintah Biro Organisasi

Bulan	Periode	Misi	Print
1	Periode 1	Misi 1	Print

Gambar 3.35 Rancangan *Menu Cetak Rentrsa*

C. Perjanjian kinerja

Rancangan gambar 3.36 di bawah ini adalah rancangan tampilan menu cetak Perjanjian kinerja Sistem Informasi Akuntabilitas Kinerja Instansi Pemerintah Biro Organisasi

Logo	
Detail info User Home Ubah Password logout PIC Visi Misi Tujuan ⇒ Tujuan ⇒ indikator tujuan ⇒ Target indikator tujuan Sasasaran ⇒ Sasaran ⇒ indikator sasaran ⇒ Target per tahun ⇒ Target per triwulan More ⇒ Strategi ⇒ Program ⇒ Kegiatan ⇒ Nilai kegiatan Rencana aksi ⇒ Rencana aksi ⇒ Target rencana aksi	Cetak Perjanjian Kinerja <div style="border: 1px solid black; padding: 10px;"> Skpd <input type="text"/> Tahun <input type="text"/> Igl <input type="text"/> <input type="button" value="Print"/> <input type="button" value="Print 2"/> </div>
Footer	

Gambar 3.36 Rancangan Menu Cetak Perjanjian Kinerja

D. Rencana kinerja Tahunan

Rancangan gambar 3.37 di bawah ini adalah rancangan tampilan menu cetak Rencana kinerja tahunan Sistem Informasi Akuntabilitas Kinerja Instansi Pemerintah Biro Organisasi

Logo	
Detail info User Home Ubah Password Logout	Cetak RKT <div style="border: 1px solid black; padding: 10px; margin: 10px 0;"> Tahun <input style="width: 100px;" type="text"/> <input type="button" value="Print"/> </div>
PIC Visi Misi Tujuan ⇒ Tujuan ⇒ Indikator tujuan ⇒ Target indikator tujuan Sasasaran > Sasaran ⇒ Indikator sasaran → Target per tahun ⇒ Target per triwulan More ⇒ Strategi ⇒ Program ⇒ Kegiatan ⇒ Nilai kegiatan Rencana aksi → Rencana aksi → Target rencana aksi	
Footer	

Gambar 3.37 Rancangan *Menu Cetak RKT*

E. Rencana aksi

Rancangan gambar 3.38 di bawah ini adalah rancangan tampilan menu cetak Rencana aksi Sistem Informasi Akuntabilitas Kinerja Instansi Pemerintah Biro Organisasi

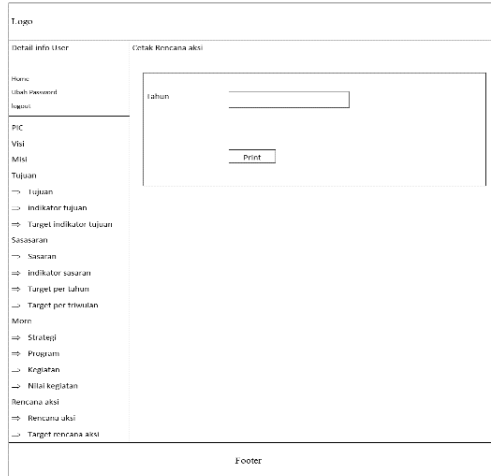

Gambar 3.38 Rancangan *Menu Cetak Rencana aksi*

F. Pengukuran kinerja tahunan

Rancangan gambar 3.39 di bawah ini adalah rancangan tampilan menu cetak Pengukuran kinerja tahunan Sistem Informasi Akuntabilitas Kinerja Instansi Pemerintah Biro Organisasi



Gambar 3.39 Rancangan Menu Cetak Pengukuran Kinerja Tahunan

G. Pengukuran kinerja triwulan

Rancangan gambar 3.40 di bawah ini adalah rancangan tampilan menu cetak Pengukuran kinerja triwulan Sistem Informasi Akuntabilitas Kinerja Instansi Pemerintah Biro Organisasi

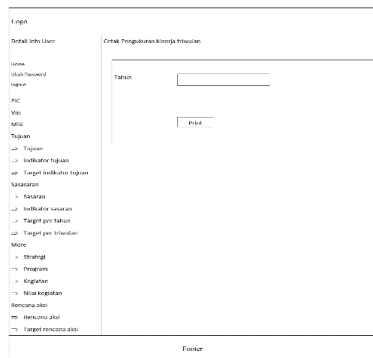

Gambar 3.40 Rancangan Menu Cetak Pengukuran Kinerja Triwulan

H. Pengukuran rencana aksi

Rancangan gambar 3.41 di bawah ini adalah rancangan tampilan menu cetak pengukuran rencana aksi Sistem Informasi Akuntabilitas Kinerja Instansi Pemerintah Biro Organisasi

Logo	
Detail Info User	Cetak Pengukuran rencana aksi
nama	Tahun: <input type="text"/>
Idah Number	
nama	<input type="button" value="Print"/>
JKL	
Unit	
Misi	
Tujuan	
→ Tujuan	
→ Indikator tujuan	
→ Target indikator tujuan	
Sasaran	
→ Sasaran	
→ Indikator sasaran	
→ Target per tahun	
→ Target per triwulan	
Monev	
→ Strategi	
→ Program	
→ Kegiatan	
→ Realisasi	
Rencana aksi	
→ Rencana aksi	
→ Target rencana aksi	
	Footer

Gambar 3.341 Rancangan *Menu Cetak Pengukuran Kinerja Rencana aksi*

(Halaman Sengaja dikosongkan)